

諸室名称 競技本部 1

競技名 ソフトテニス\_リハーサル大会

特記事項 S=1/60

No	品名・規格	数量	調達方法
1	長机	10 台	既存
2	折畳椅子	25 脚	既存
3	ホワイトボード	1 台	既存
4			
5			
6			
7			
8			
9			
10			
11			
12			
13			
14			
15			
16			
17			
18			
19			
20			
21			
22			
23			
24			
25			
26			
27			
28			
29			
30			

諸室名称 記録本部/到着・オーダー受付所  
 /放送・進行委員 2・6・7

競技名 ソフトテニス\_リハーサル大会

特記事項 S=1/80

No	品名・規格	数量	調達方法
1	長机	4 台	既存
2	折畳椅子	15 脚	既存
3	ホワイトボード	1 台	既存
4	コードリール	5 台	既存
5	無線機	30 台	実行委員会
6			
7			
8			
9			
10			
11			
12			
13			
14			
15			
16			
17			
18			
19			
20			
21			
22			
23			
24			
25			
26			
27			
28			
29			
30			

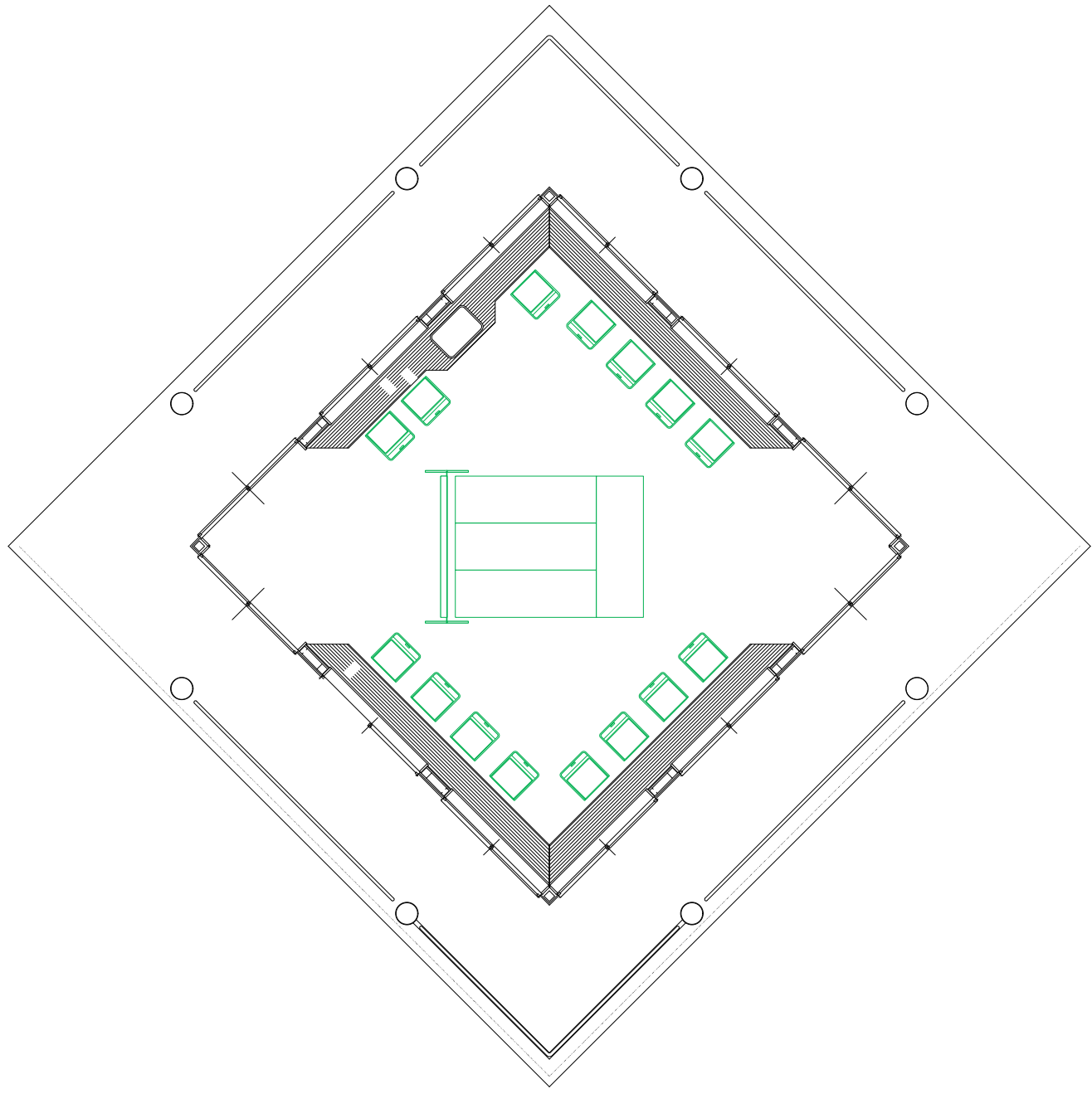

諸室名称	実施本部	3
------	------	---

競技名	ソフトテニスリハーサル大会	
-----	---------------	--

特記事項	S=1/80	
------	--------	--

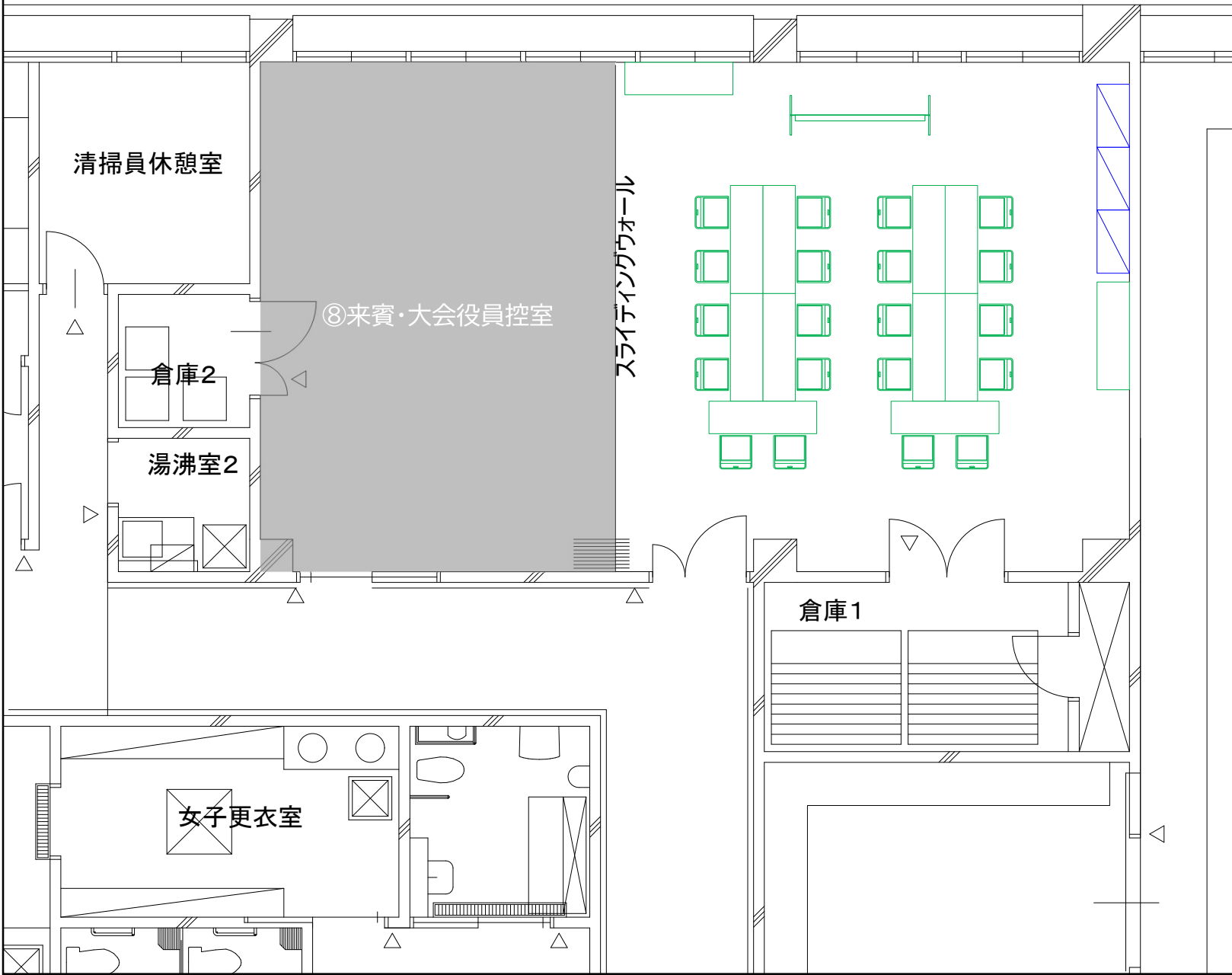

No	品名・規格	数量	調達方法
1	長机	12 台	既存
2	折畳椅子	20 脚	既存
3	ホワイトボード	1 台	既存
4	整理棚	3 台	レンタル
5	無線機	40 台	実行委員会
6			
7			
8			
9			
10			
11			
12			
13			
14			
15			
16			
17			
18			
19			
20			
21			
22			
23			
24			
25			
26			
27			
28			
29			
30			



諸室名称	審判員控室	4
------	-------	---

競技名	ソフトテニス_リハーサル大会
-----	----------------

特記事項	S=1/80
------	--------

No	品名・規格	数量	調達方法
1	長机	11 台	既存
2	折畳椅子	20 脚	既存
3	ホワイトボード	2 台	既存
4	ハンガーラック	1 台	既存
5	ハンガー	11 本	既存
6	置台	1 台	既存
7			
8			
9			
10			
11			
12			
13			
14			
15			
16			
17			
18			
19			
20			
21			
22			
23			
24			
25			
26			
27			
28			
29			
30			

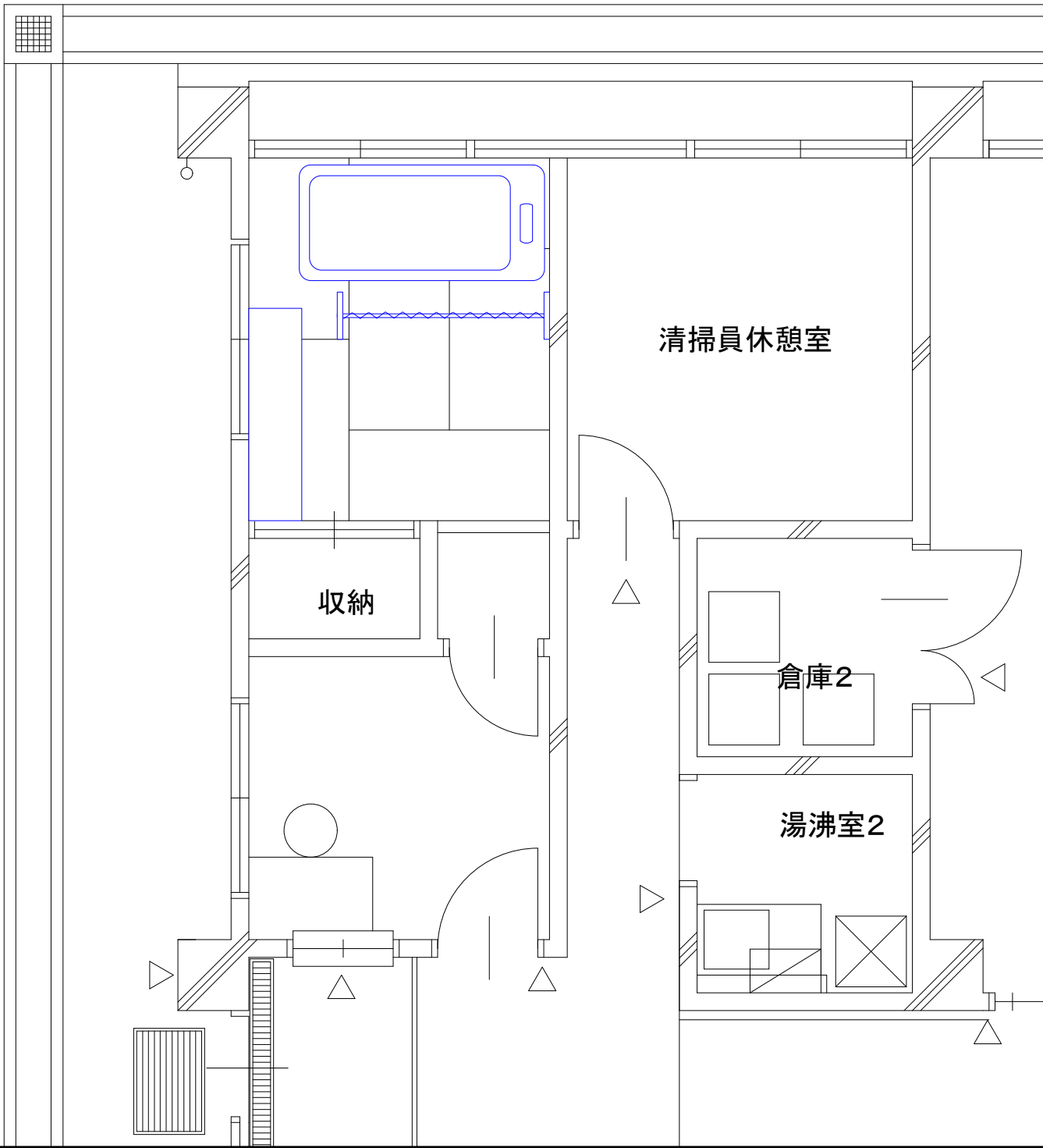

諸室名称 救護所 5

競技名 ソフトテニス\_リハーサル大会

特記事項 S=1/50

No	品名・規格	数量	調達方法
1	座卓	1 台	レンタル
2	寝具セット	1 式	レンタル
3	布パーテーション	1 枚	レンタル
4			
5			
6			
7			
8			
9			
10			
11			
12			
13			
14			
15			
16			
17			
18			
19			
20			
21			
22			
23			
24			
25			
26			
27			
28			
29			
30			

諸室名称 来賓・大会役員控室 8

競技名 ソフトテニス\_リハーサル大会

特記事項 S=1/80

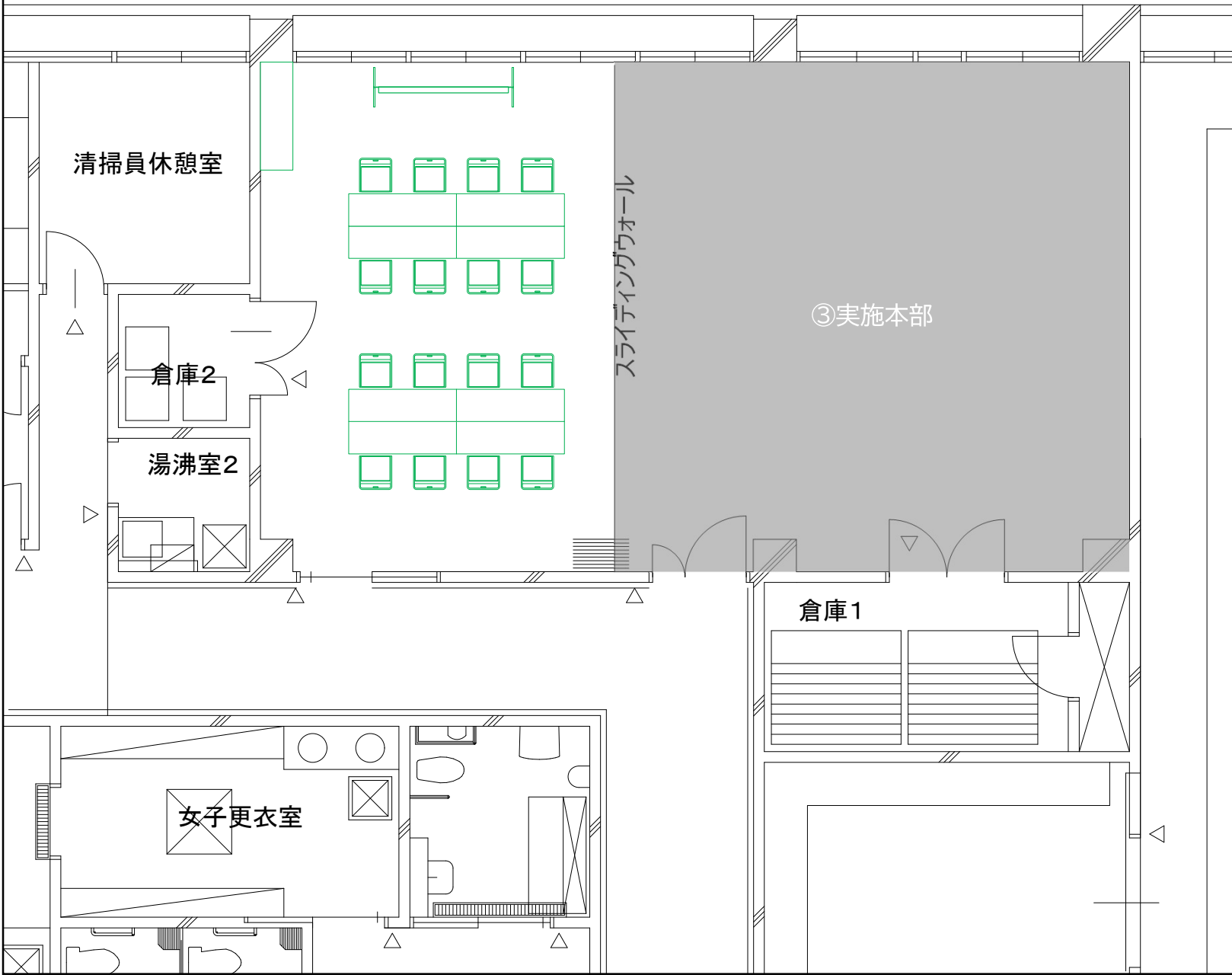

No	品名・規格	数量	調達方法
1	長机	9 台	既存
2	折畳椅子	16 脚	既存
3	ホワイトボード	1 台	既存
4			
5			
6			
7			
8			
9			
10			
11			
12			
13			
14			
15			
16			
17			
18			
19			
20			
21			
22			
23			
24			
25			
26			
27			
28			
29			
30			

諸室名称 競技補助員控所 9

競技名 ソフトテニス\_リハーサル大会

特記事項 S=1/50



No	品名・規格	数量	調達方法
1	長机	27 台	既存
2	折畳椅子	73 脚	既存
3			
4			
5			
6			
7			
8			
9			
10			
11			
12			
13			
14			
15			
16			
17			
18			
19			
20			
21			
22			
23			
24			
25			
26			
27			
28			
29			
30			

諸室名称	競技会係員控所 ボランティア控所	10,11
------	---------------------	-------

競技名	ソフトテニス_リハーサル大会
-----	----------------

特記事項	S=1/200
------	---------

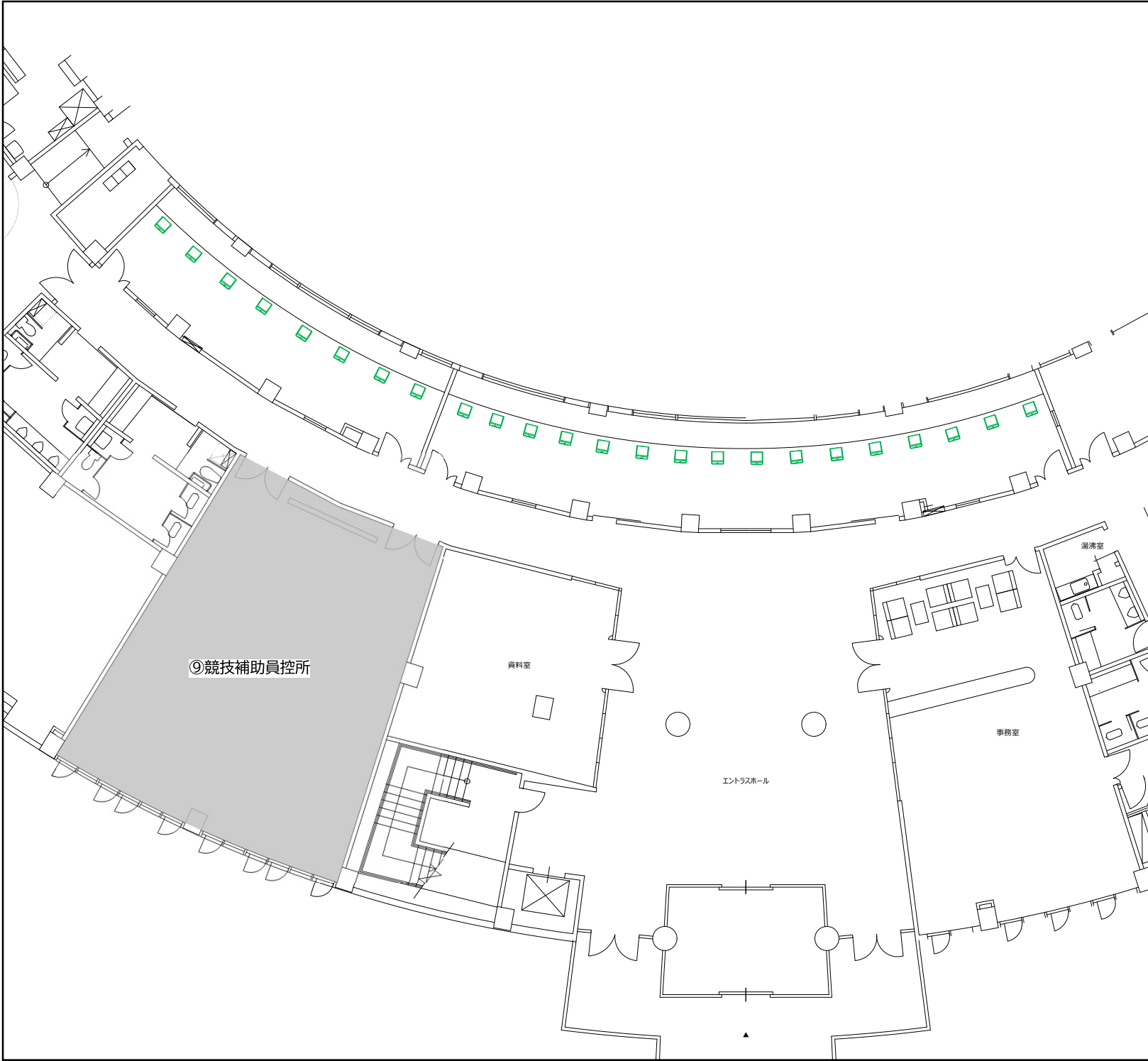

No	品名・規格	数量	調達方法
1	折畳椅子	24脚	既存
2			
3			
4			
5			
6			
7			
8			
9			
10			
11			
12			
13			
14			
15			
16			
17			
18			
19			
20			
21			
22			
23			
24			
25			
26			
27			
28			
29			
30			

諸室名称 チーム集合所① 12

競技名 ソフトテニス\_リハーサル大会

特記事項 S=1/50

No	品名・規格	数量	調達方法
1	パイプ TENT (緑) 2K×3K	1 張	レンタル
2	横幕 (緑) 2K	2 枚	レンタル
3	横幕 (緑) 3K	2 枚	レンタル
4	折畳椅子	16 脚	既存
5	ミスト扇風機	1 台	レンタル
6	コードリール	1 台	既存
7	発電機 2.8Kva	1 台	レンタル
8	イレクターフェンス	4 枚	レンタル
9	消火器	1 本	レンタル
10			
11			
12			
13			
14			
15			
16			
17			
18			
19			
20			
21			
22			
23			
24			
25			
26			
27			
28			
29			
30			

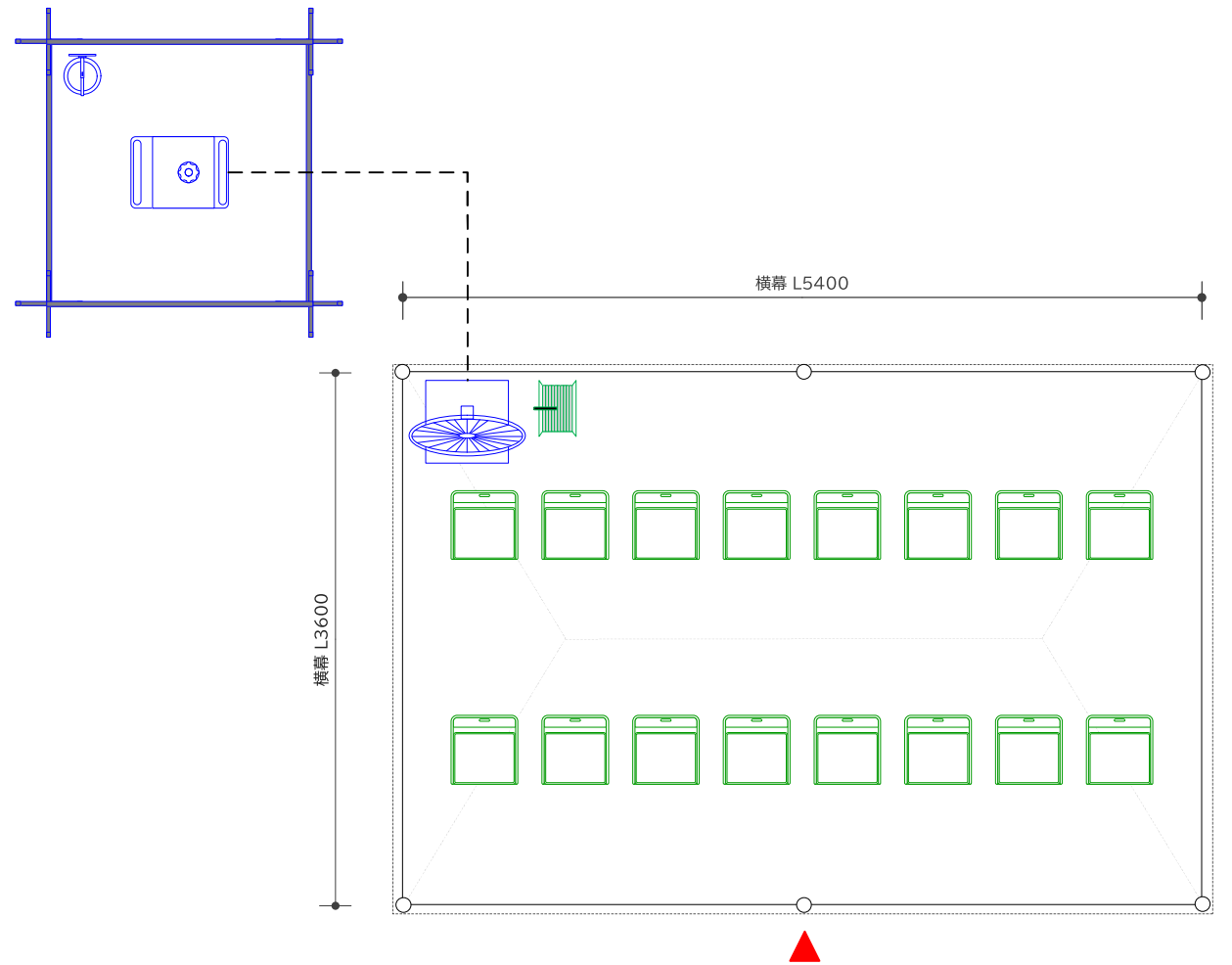

諸室名称	チーム集合所②	13
競技名	ソフトテニス_リハーサル大会	
特記事項	S=1/50	

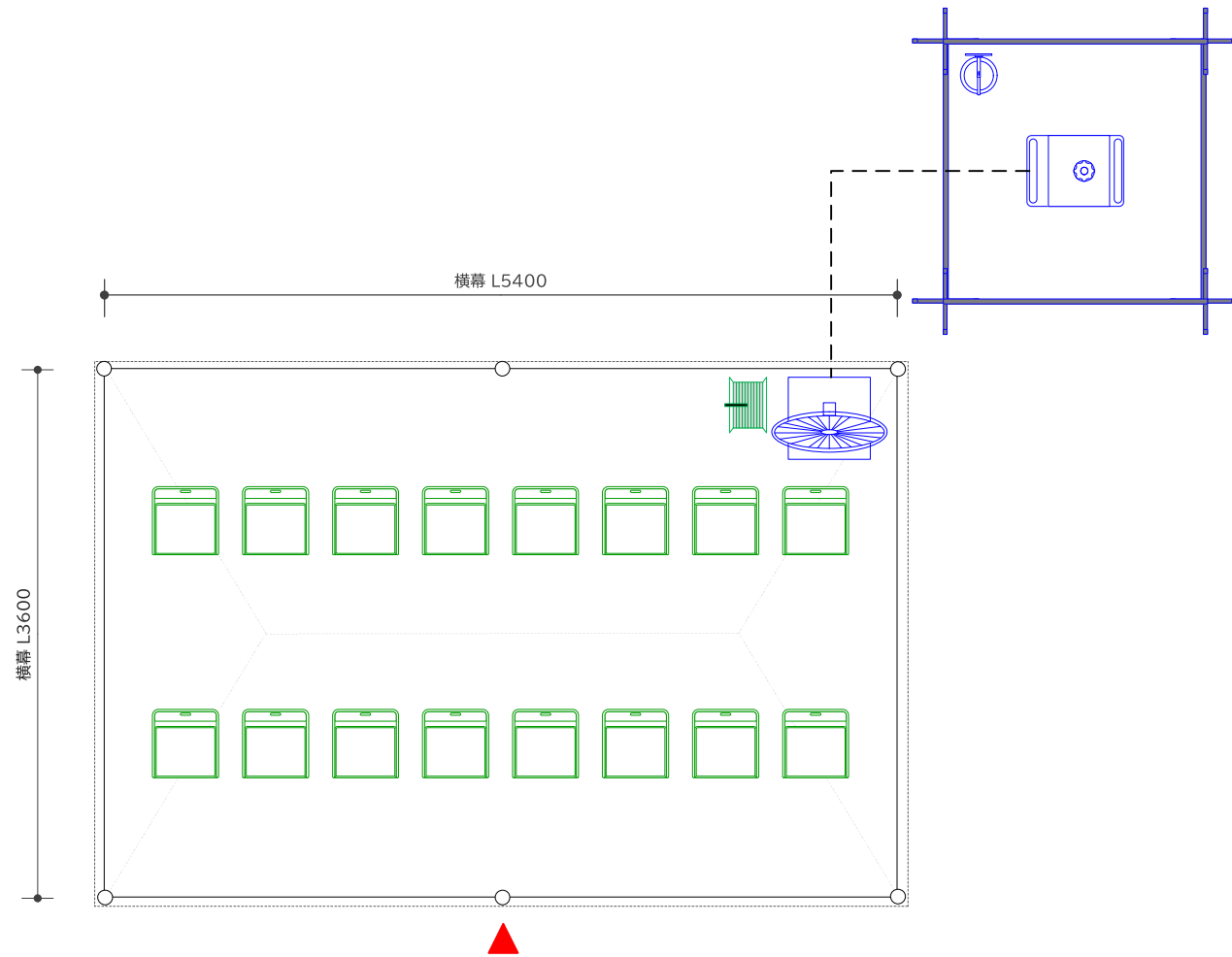

No	品名・規格	数量	調達方法
1	パイプ TENT (緑) 2K×3K	1 張	レンタル
2	横幕(緑) 2K	2 枚	レンタル
3	横幕(緑) 3K	2 枚	レンタル
4	折畳椅子	16 脚	既存
5	ミスト扇風機	1 台	レンタル
6	コードリール	1 台	既存
7	発電機 2.8Kva	1 台	レンタル
8	イレクターフェンス	4 枚	レンタル
9	消火器	1 本	レンタル
10			
11			
12			
13			
14			
15			
16			
17			
18			
19			
20			
21			
22			
23			
24			
25			
26			
27			
28			
29			
30			

---ラインテープ



諸室名称 選手控所 14

競技名 ソフトテニス\_リハーサル大会

特記事項 S=1/250  
折畳椅子480脚の内30脚は壁に立て掛けておく

No	品名・規格	数量	調達方法
1	折畳椅子	480 脚	レンタル
2	長机	150 台	レンタル
3	ラインテープ	488 m	レンタル
4	床養生	1204 m <sup>2</sup>	工事
5	スポットクーラー	4 台	レンタル
6	工業用扇風機	6 台	レンタル
7	コードリール	4 台	既存
8			
9			
10			
11			
12			
13			
14			
15			
16			
17			
18			
19			
20			
21			
22			
23			
24			
25			
26			
27			
28			
29			
30			

諸室名称	男子更衣室 女子更衣室	15,16
------	----------------	-------

競技名	ソフトテニス_リハーサル大会
-----	----------------

特記事項	S=1/150
既存施設使用	

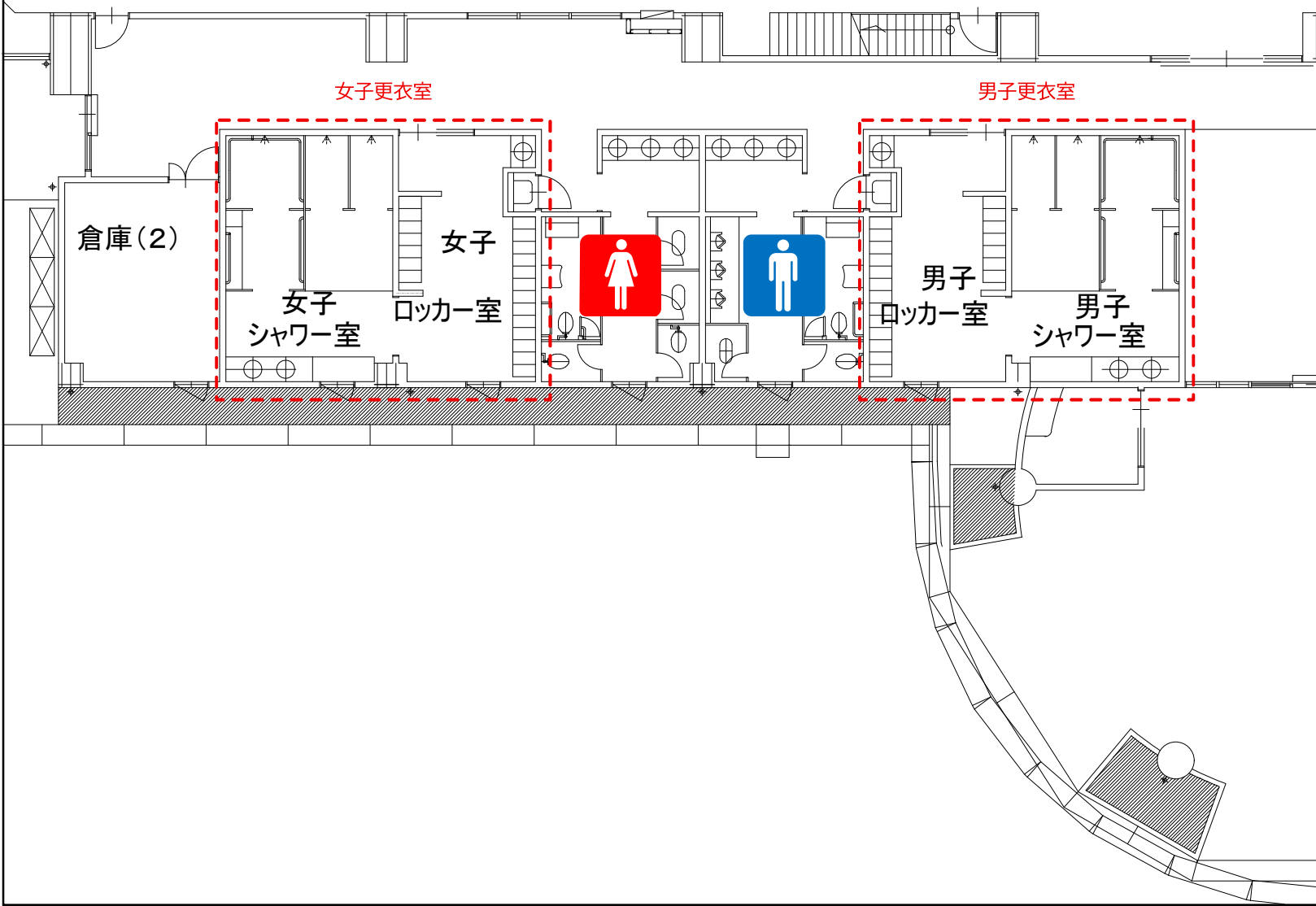

No	品名・規格	数量	調達方法
1			
2			
3			
4			
5			
6			
7			
8			
9			
10			
11			
12			
13			
14			
15			
16			
17			
18			
19			
20			
21			
22			
23			
24			
25			
26			
27			
28			
29			
30			

諸室名称 受付・総合案内所	17
------------------	----

競技名 ソフトテニス_リハーサル大会
-----------------------

特記事項 S=1/50
----------------

No	品名・規格	数量	調達方法
1	パイプtent(白) 2K×3K	1 張	既存
2	横幕(白) 2K	2 枚	レンタル
3	横幕(白) 3K	2 枚	レンタル
4	テントウエイト	18 台	レンタル
5	長机	5 台	既存
6	折畳椅子	4 脚	既存
7	ホワイトボード	1 台	レンタル
8			
9			
10			
11			
12			
13			
14			
15			
16			
17			
18			
19			
20			
21			
22			
23			
24			
25			
26			
27			
28			
29			
30			

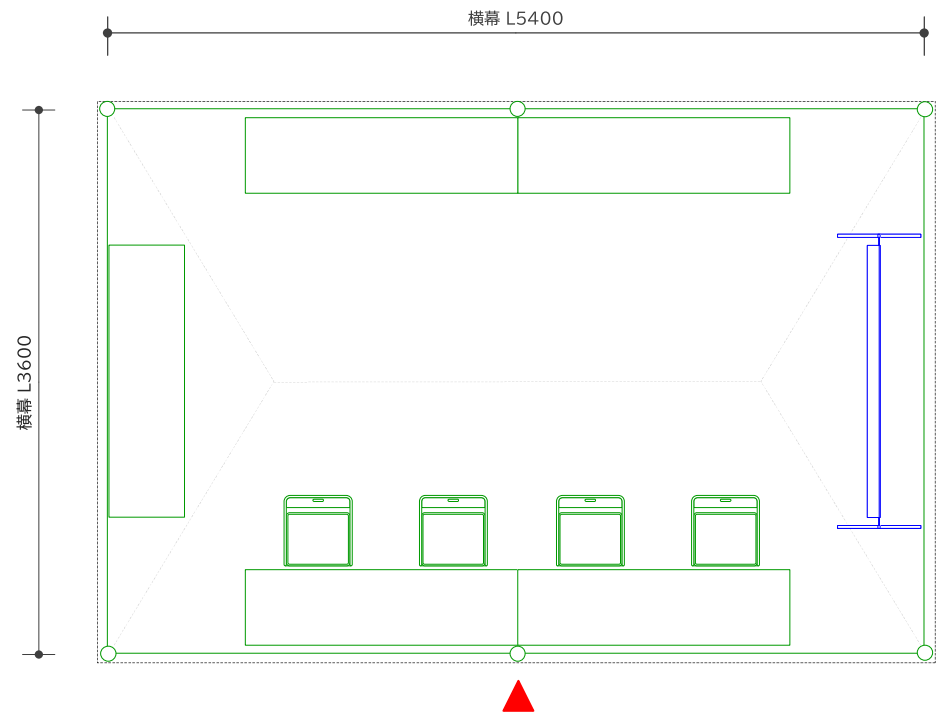

諸室名称	視察員・報道員控所	18
------	-----------	----

競技名	ソフトテニス_リハーサル大会
-----	----------------

特記事項	S=1/150
------	---------

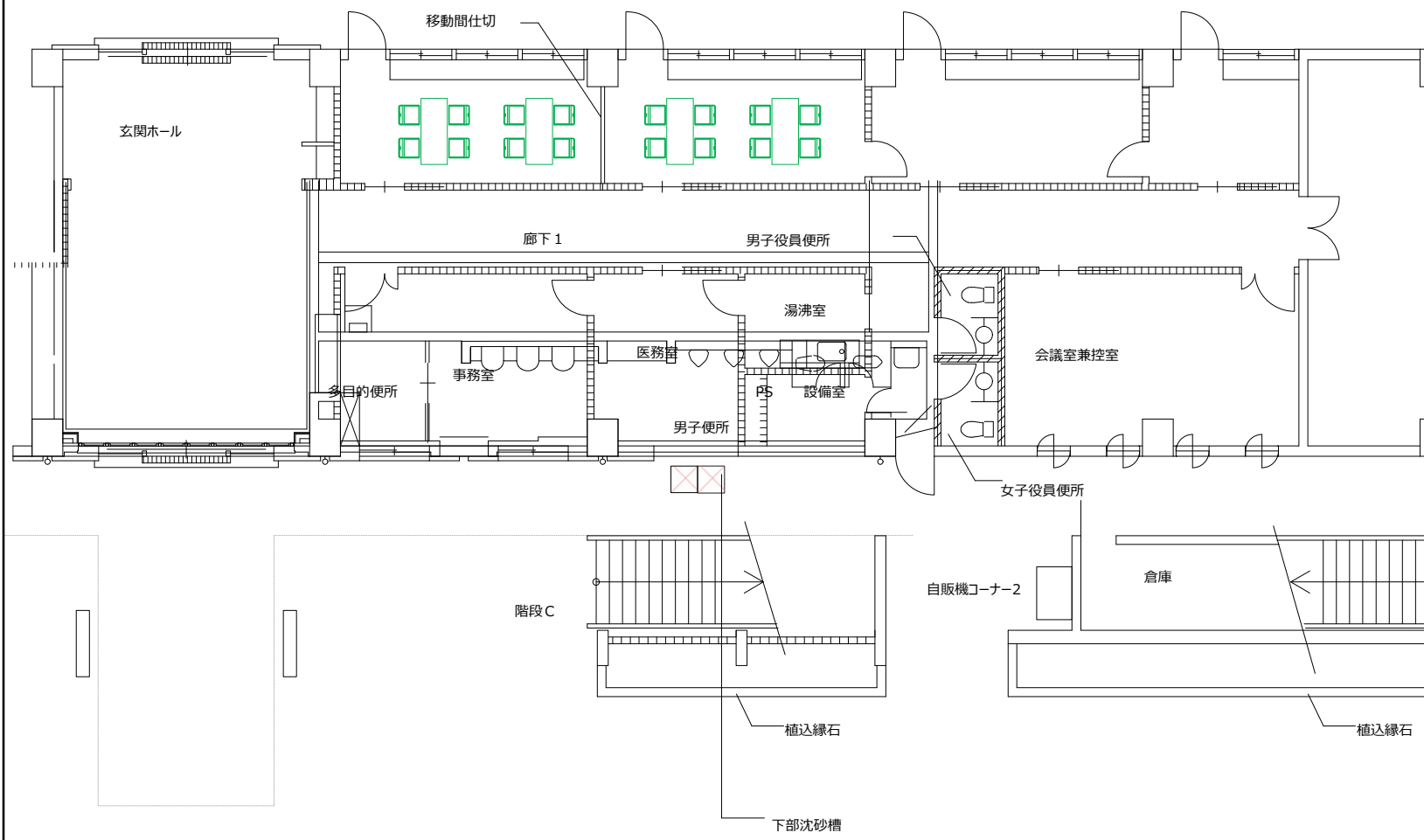

No	品名・規格	数量	調達方法
1	長机	4台	既存
2	折畳椅子	16脚	既存
3			
4			
5			
6			
7			
8			
9			
10			
11			
12			
13			
14			
15			
16			
17			
18			
19			
20			
21			
22			
23			
24			
25			
26			
27			
28			
29			
30			

諸室名称 19  
ドリンクコーナー

競技名  
ソフトテニス\_リハーサル大会

特記事項 S=1/50

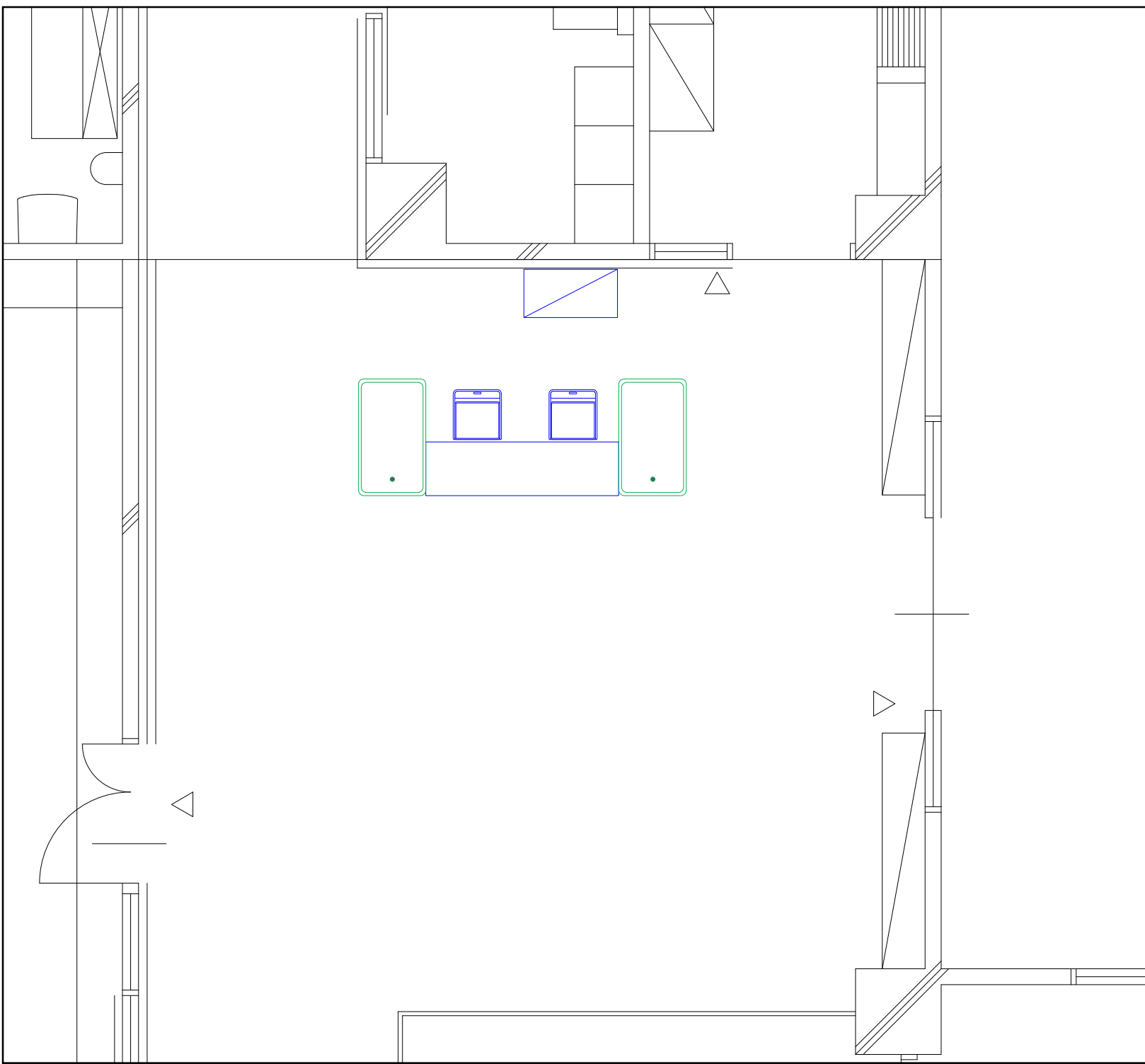

No	品名・規格	数量	調達方法
1	長机	1 台	レンタル
2	折畳椅子	2 脚	レンタル
3	整理棚	1 台	レンタル
4	どぶづけ	2 台	実行委員会
5			
6			
7			
8			
9			
10			
11			
12			
13			
14			
15			
16			
17			
18			
19			
20			
21			
22			
23			
24			
25			
26			
27			
28			
29			
30			

諸室名称	一般観覧席	20
------	-------	----

競技名	ソフトテニス_リハーサル大会
-----	----------------

特記事項	S=1/80
------	--------

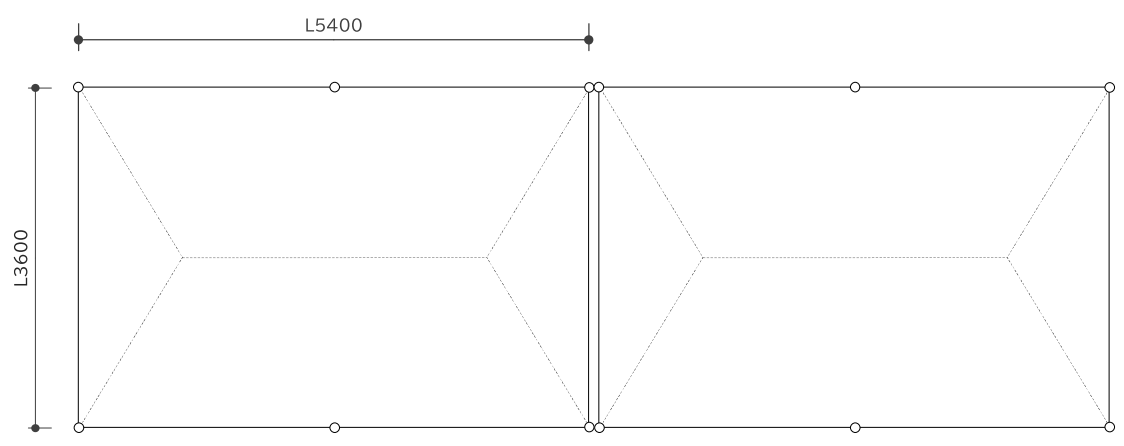

×8か所

No	品名・規格	数量	調達方法
1	パイプtent (緑) 2K×3K	16 張	レンタル
2	tent嵩上げ工事	16 式	工事
3			
4			
5			
6			
7			
8			
9			
10			
11			
12			
13			
14			
15			
16			
17			
18			
19			
20			
21			
22			
23			
24			
25			
26			
27			
28			
29			
30			

諸室名称 休憩所(屋外テント) 21-1

競技名 ソフトテニス\_リハーサル大会

特記事項 S=1/100

No	品名・規格	数量	調達方法
1	パイプtent(白) 3K×5K	2 張	レンタル
2	横幕(白) 3K	2 枚	レンタル
3	横幕(白) 5K	4 枚	レンタル
4	雨どい 3K	1 本	レンタル
5	長机	16 台	レンタル
6	折畳椅子	96 脚	レンタル
7	工業用扇風機	2 台	レンタル
8	コードリール	2 台	既存
9	発電機 2.8Kva	1 台	レンタル
10	イレクターフェンス	4 枚	レンタル
11	消火器	1 本	レンタル
12			
13			
14			
15			
16			
17			
18			
19			
20			
21			
22			
23			
24			
25			
26			
27			
28			
29			
30			

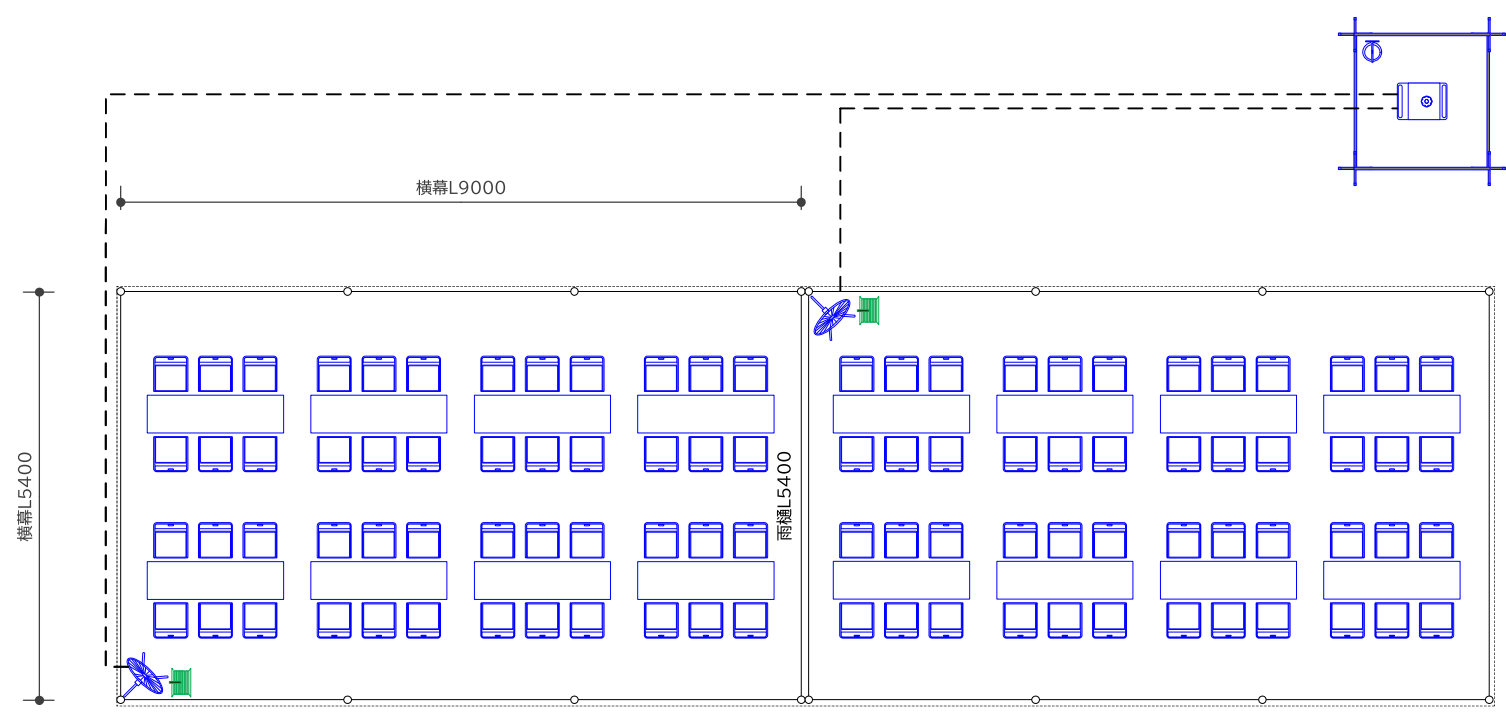

諸室名称 休憩所(陸上競技場内) 21-2

競技名 ソフトテニス\_リハーサル大会

特記事項 S=1/100

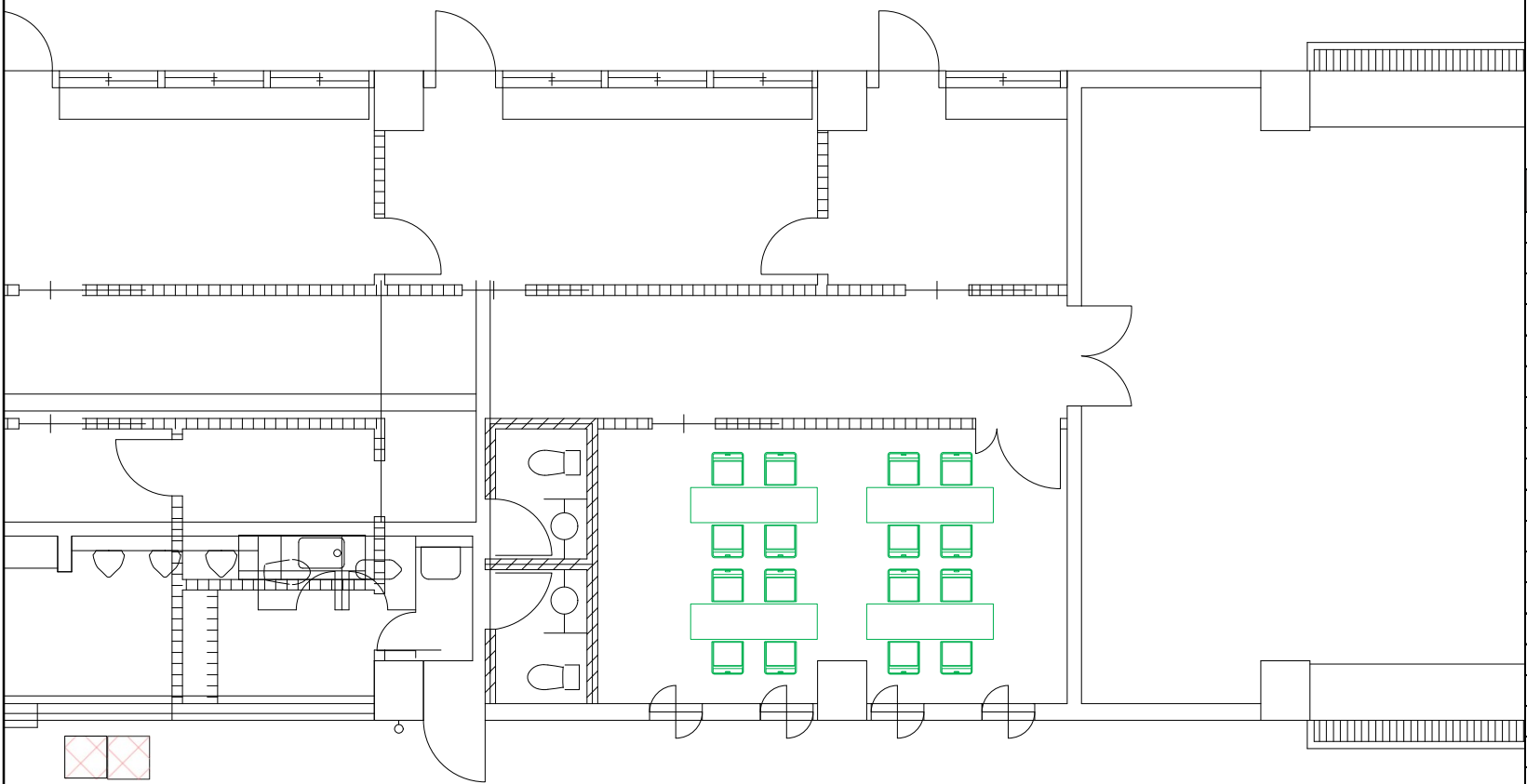

No	品名・規格	数量	調達方法
1	長机	4 台	既存
2	折畳椅子	16 脚	既存
3			
4			
5			
6			
7			
8			
9			
10			
11			
12			
13			
14			
15			
16			
17			
18			
19			
20			
21			
22			
23			
24			
25			
26			
27			
28			
29			
30			

諸室名称 売店 22

競技名 ソフトテニス\_リハーサル大会

特記事項

出店者持込み

No	品名・規格	数量	調達方法
1			
2			
3			
4			
5			
6			
7			
8			
9			
10			
11			
12			
13			
14			
15			
16			
17			
18			
19			
20			
21			
22			
23			
24			
25			
26			
27			
28			
29			
30			

諸室名称	メーカーテント	23
------	---------	----

競技名	ソフトテニス_リハーサル大会
-----	----------------

特記事項

出店者持込み

No	品名・規格	数量	調達方法
1			
2			
3			
4			
5			
6			
7			
8			
9			
10			
11			
12			
13			
14			
15			
16			
17			
18			
19			
20			
21			
22			
23			
24			
25			
26			
27			
28			
29			
30			

諸室名称	トーナメント表	24
------	---------	----

競技名	ソフトテニス_リハーサル大会
-----	----------------

特記事項

サイン項目で計上

No	品名・規格	数量	調達方法
1			
2			
3			
4			
5			
6			
7			
8			
9			
10			
11			
12			
13			
14			
15			
16			
17			
18			
19			
20			
21			
22			
23			
24			
25			
26			
27			
28			
29			
30			

諸室名称	タクシー乗降所	25
------	---------	----

競技名	ソフトテニス_リハーサル大会
-----	----------------

特記事項

会場配置図参照

No	品名・規格	数量	調達方法
1			
2			
3			
4			
5			
6			
7			
8			
9			
10			
11			
12			
13			
14			
15			
16			
17			
18			
19			
20			
21			
22			
23			
24			
25			
26			
27			
28			
29			
30			

諸室名称 **アツバ場** 26

競技名 **ソフトテニス\_リハーサル大会**

特記事項 S=1/800  
 既存施設使用

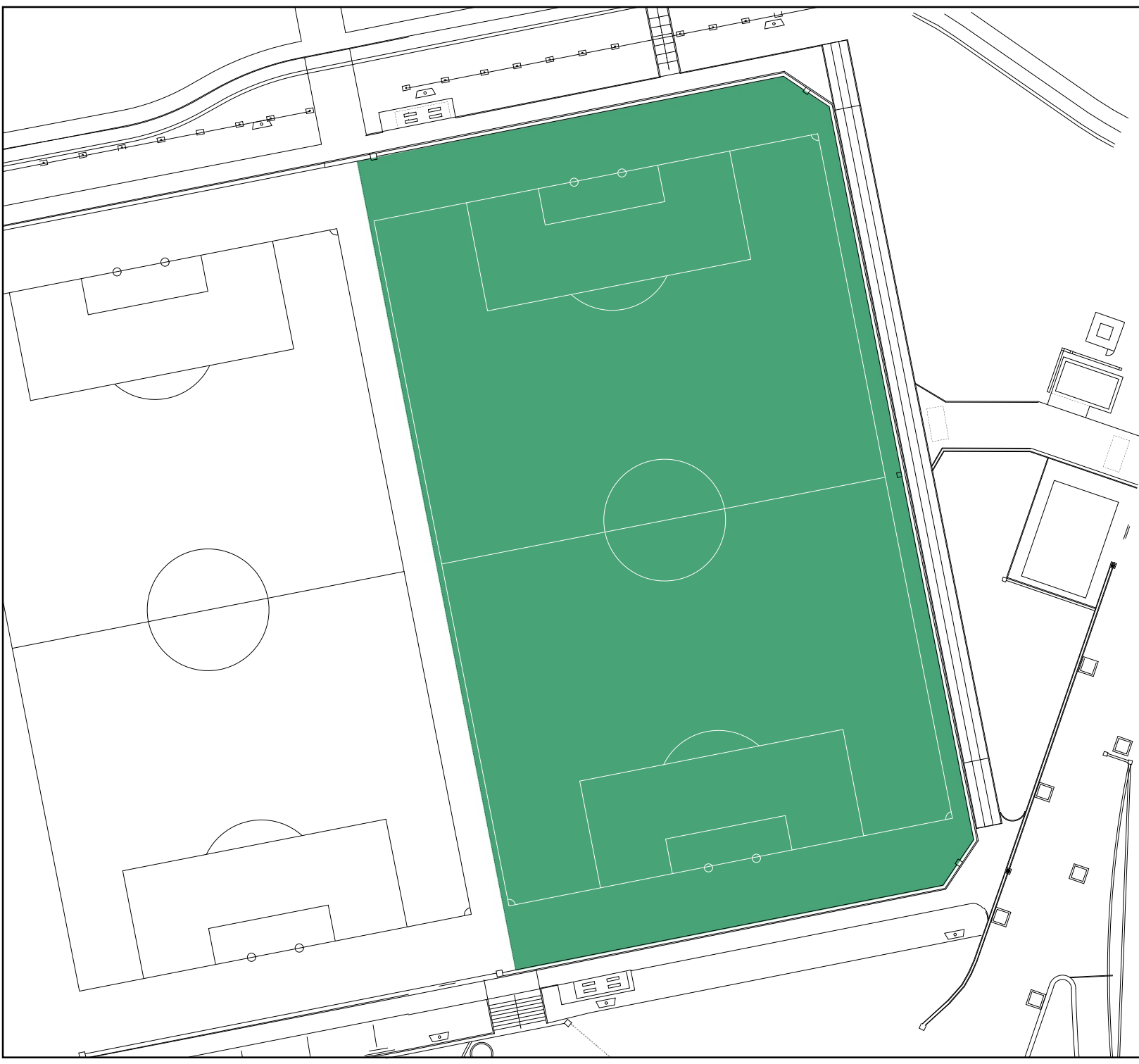

No	品名・規格	数量	調達方法
1			
2			
3			
4			
5			
6			
7			
8			
9			
10			
11			
12			
13			
14			
15			
16			
17			
18			
19			
20			
21			
22			
23			
24			
25			
26			
27			
28			
29			
30			

諸室名称 福祉席 27

競技名 ソフトテニス\_リハーサル大会

特記事項 S=1/50

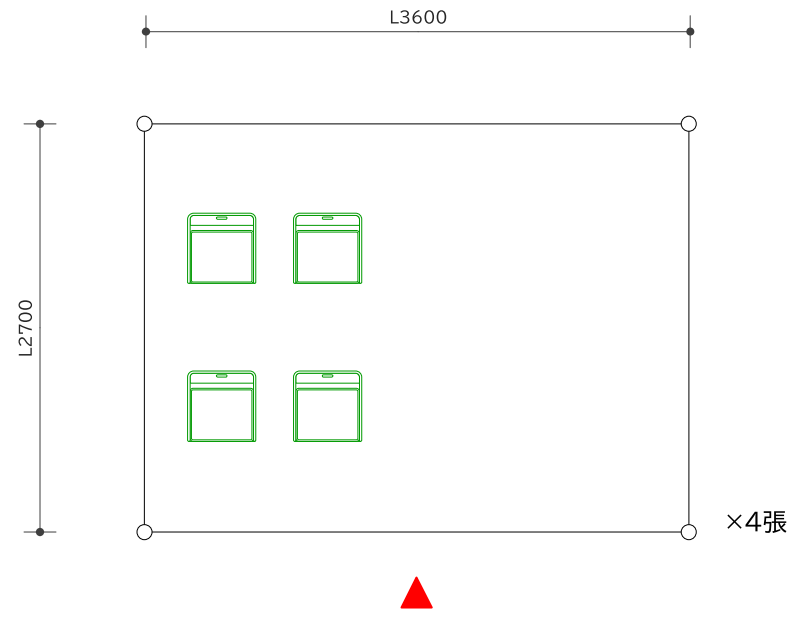

No	品名・規格	数量	調達方法
1	パイプtent (緑) 1.5K×2K	4 張	レンタル
2	折畳椅子	16 脚	既存
3			
4			
5			
6			
7			
8			
9			
10			
11			
12			
13			
14			
15			
16			
17			
18			
19			
20			
21			
22			
23			
24			
25			
26			
27			
28			
29			
30			

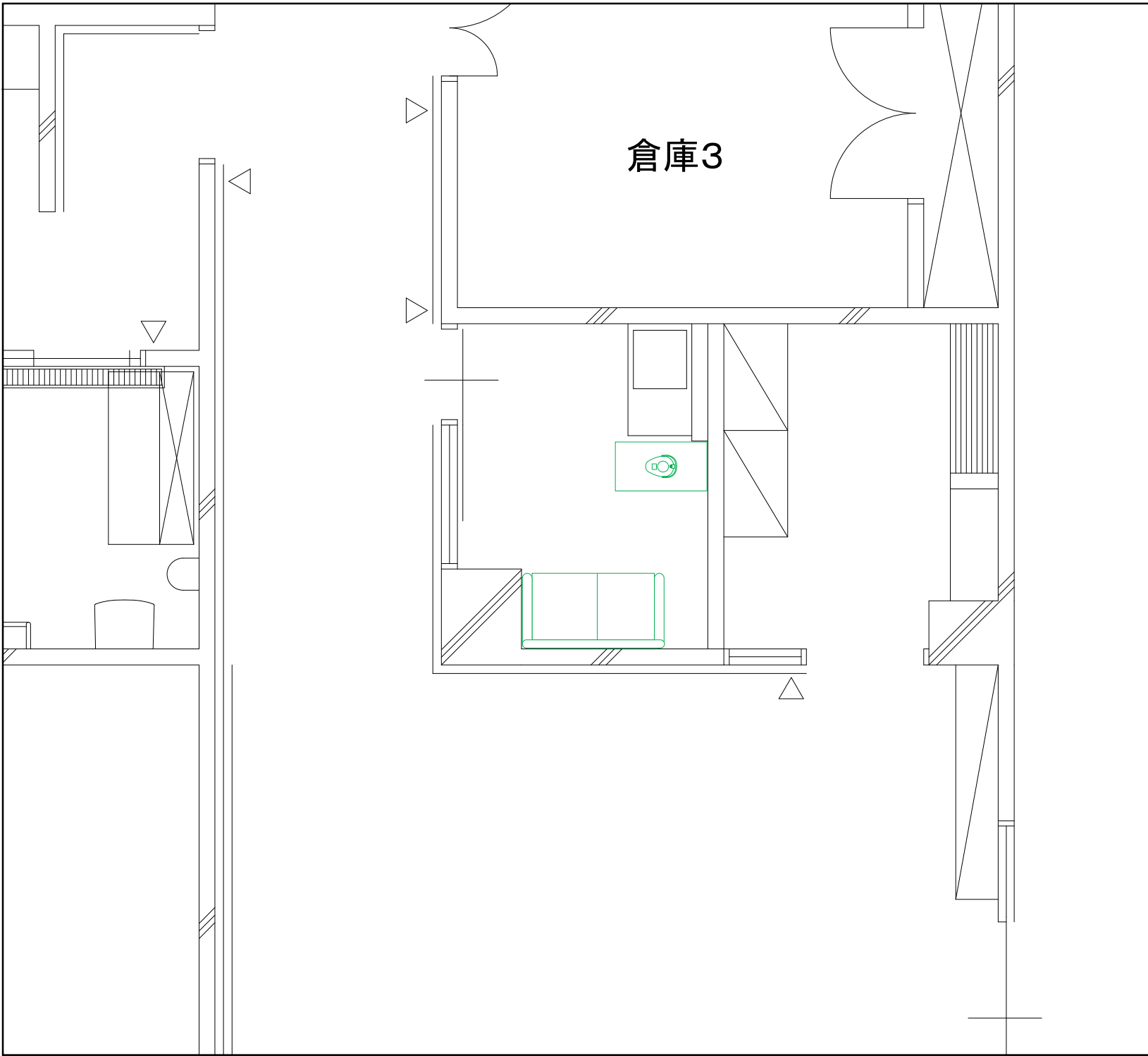

諸室名称	授乳室	28
------	-----	----

競技名	ソフトテニス_リハーサル大会
-----	----------------

特記事項	S=1/50
------	--------

No	品名・規格	数量	調達方法
1	2人掛けソファ	1台	既存
2	電気ケトル	1台	既存
3	ワゴン	1台	既存
4			
5			
6			
7			
8			
9			
10			
11			
12			
13			
14			
15			
16			
17			
18			
19			
20			
21			
22			
23			
24			
25			
26			
27			
28			
29			
30			

諸室名称 喫煙所 29

競技名 ソフトテニス\_リハーサル大会

特記事項  
既存施設使用

会場配置図参照

No	品名・規格	数量	調達方法
1			
2			
3			
4			
5			
6			
7			
8			
9			
10			
11			
12			
13			
14			
15			
16			
17			
18			
19			
20			
21			
22			
23			
24			
25			
26			
27			
28			
29			
30			

諸室名称	ごみ集積所	30
------	-------	----

競技名	ソフトテニス_リハーサル大会
-----	----------------

特記事項	S=1/50
------	--------

No	品名・規格	数量	調達方法
1	パイプtent (白) 2K×3K	1 張	レンタル
2	横幕(白) 2K	2 枚	レンタル
3	横幕(白) 3K	2 枚	レンタル
4	ブルーシート	1 枚	レンタル
5			
6			
7			
8			
9			
10			
11			
12			
13			
14			
15			
16			
17			
18			
19			
20			
21			
22			
23			
24			
25			
26			
27			
28			
29			
30			

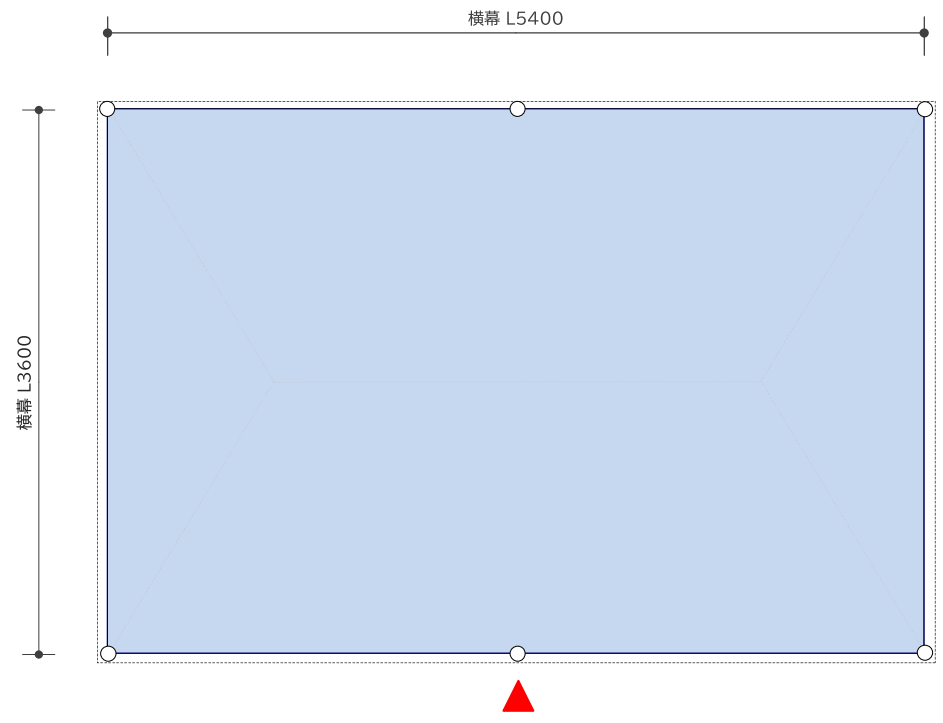

諸室名称      プライベートテントエリア      31

競技名      ソフトテニス\_リハーサル大会

特記事項  
既存施設使用

会場配置図参照

No	品名・規格	数量	調達方法
1			
2			
3			
4			
5			
6			
7			
8			
9			
10			
11			
12			
13			
14			
15			
16			
17			
18			
19			
20			
21			
22			
23			
24			
25			
26			
27			
28			
29			
30			

諸室名称 監督者会議会場 32

競技名 ソフトテニス\_リハーサル大会

特記事項 S=1/200  
生目の杜遊古館 体験学習棟/多目的室

No	品名・規格	数量	調達方法
1	長机	50 台	既存
2	長机	20 台	レンタル
3	折畳椅子	139 脚	既存
4	演台	1 台	既存
5	音響卓	1 台	既存
6	養生シート	370 m <sup>2</sup>	既存
7	音響機器	1 式	既存
8			
9			
10			
11			
12			
13			
14			
15			
16			
17			
18			
19			
20			
21			
22			
23			
24			
25			
26			
27			
28			
29			
30			

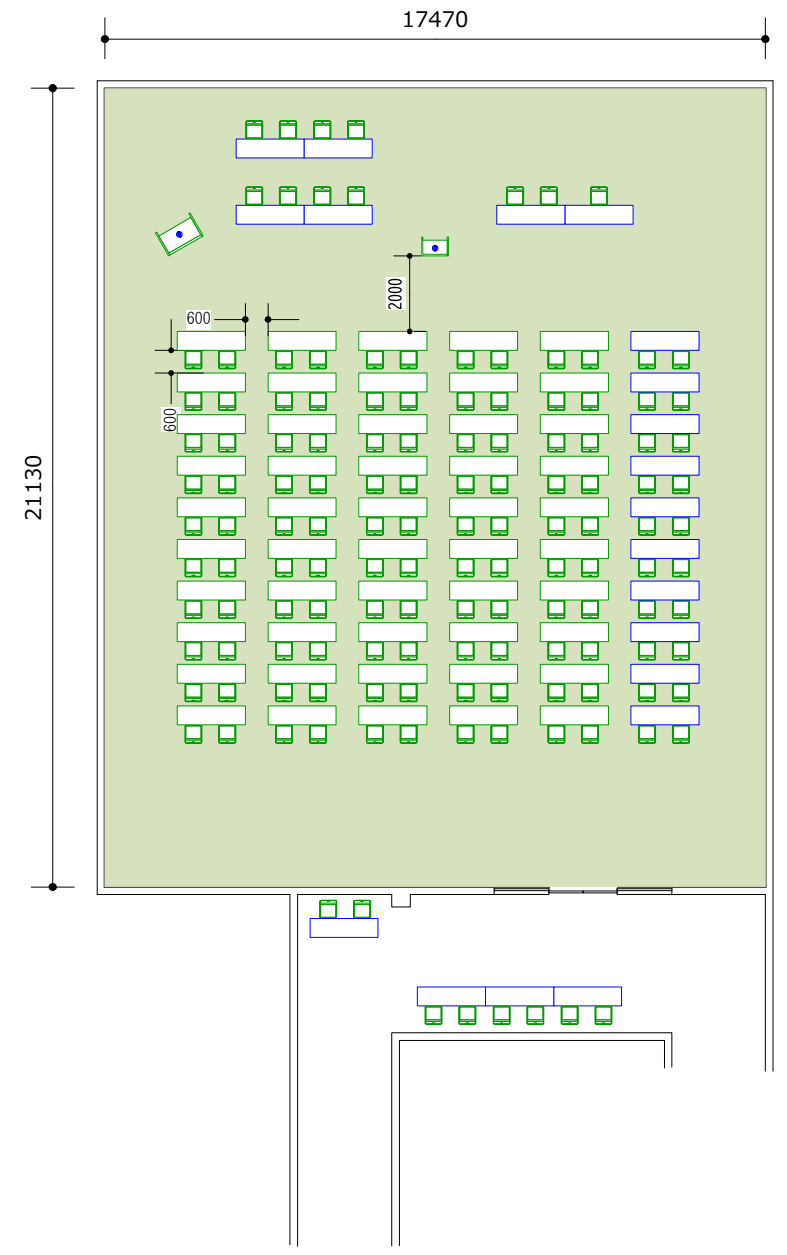

諸室名称 **表彰式会場** 33

競技名 **ソフトテニス\_リハーサル大会**

特記事項 S=1/250  
 椅子、養生シートは選手控所を流用

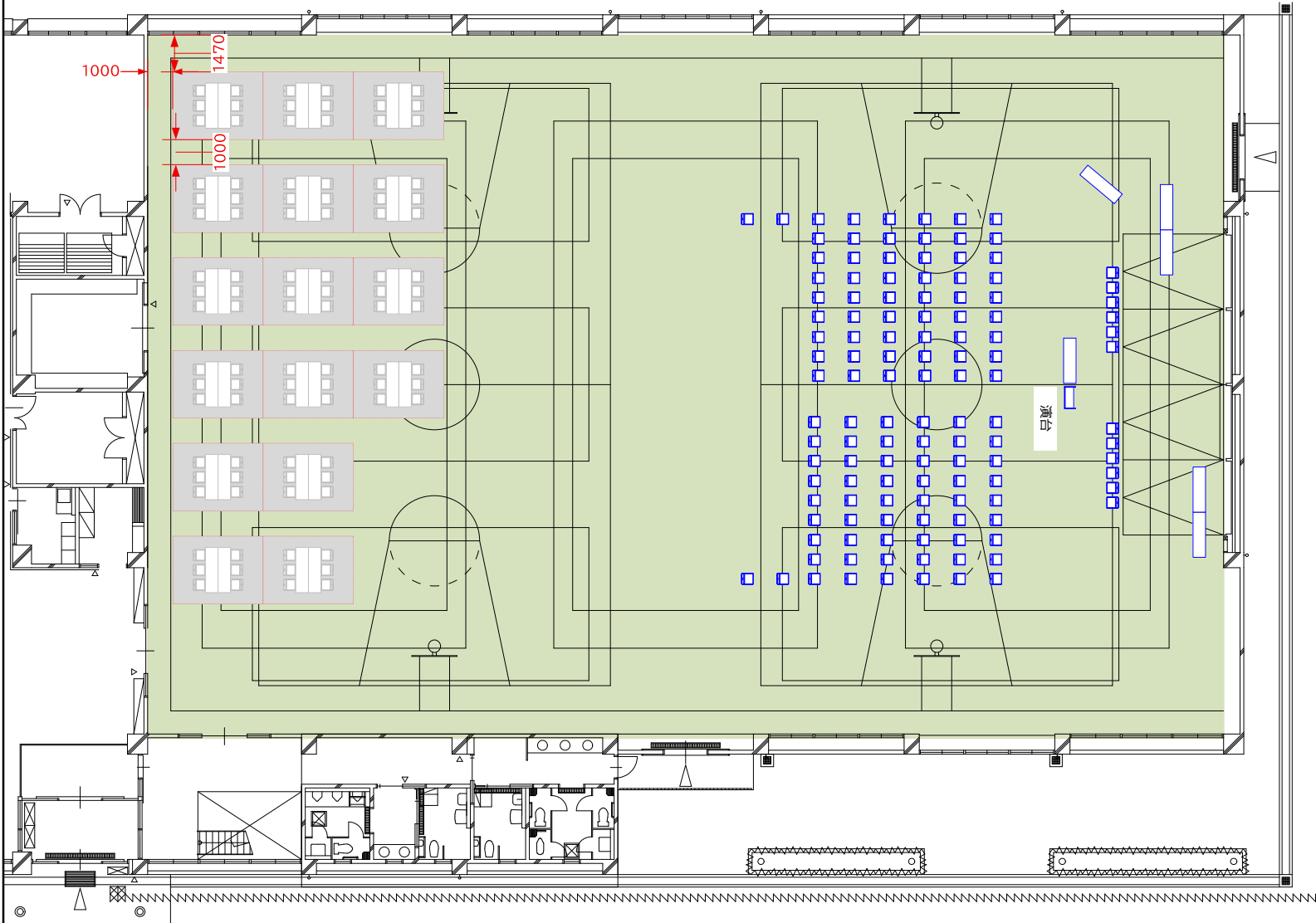

No	品名・規格	数量	調達方法
1	長机	6 台	レンタル
2	白布	4 枚	レンタル
3	演台	1 台	レンタル
4			
5			
6			
7			
8			
9			
10			
11			
12			
13			
14			
15			
16			
17			
18			
19			
20			
21			
22			
23			
24			
25			
26			
27			
28			
29			
30			

諸室名称 コート内備品 ★

競技名 ソフトテニス\_リハーサル大会

特記事項 S=1/800



No	品名・規格	数量	調達方法
1	小机	16 台	レンタル
2	折畳椅子	32 脚	レンタル
3	ベンチ	64 台	既存
4	パラソル	16 本	既存
5	パラソルベース	16 個	既存
6			
7			
8			
9			
10			
11			
12			
13			
14			
15			
16			
17			
18			
19			
20			
21			
22			
23			
24			
25			
26			
27			
28			
29			
30			

諸室名称 **ドーピングコントロール** ★

競技名 **ソフトテニス\_リハーサル大会**

特記事項 **S=1/150**  
 折畳椅子は競技会係員控所のを流用

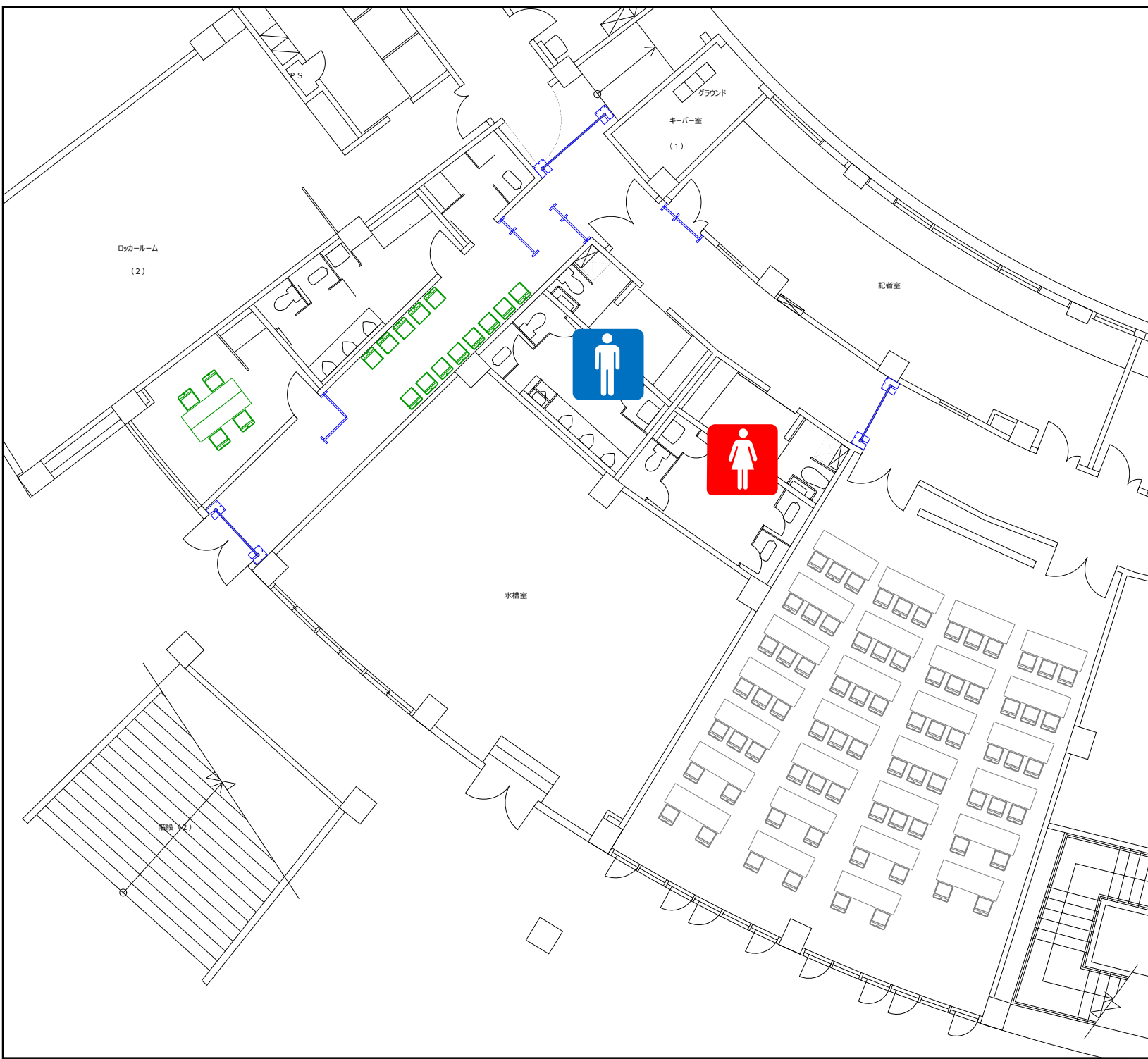

No	品名・規格	数量	調達方法
1	長机	2 台	既存
2	折畳椅子	17 脚	既存
3	パネルパーテーション W900×H2100	5 枚	レンタル
4	パネルパーテーション W450×H2100	3 枚	レンタル
5	ドレープシステム	6 m	レンタル
6			
7			
8			
9			
10			
11			
12			
13			
14			
15			
16			
17			
18			
19			
20			
21			
22			
23			
24			
25			
26			
27			
28			
29			
30			

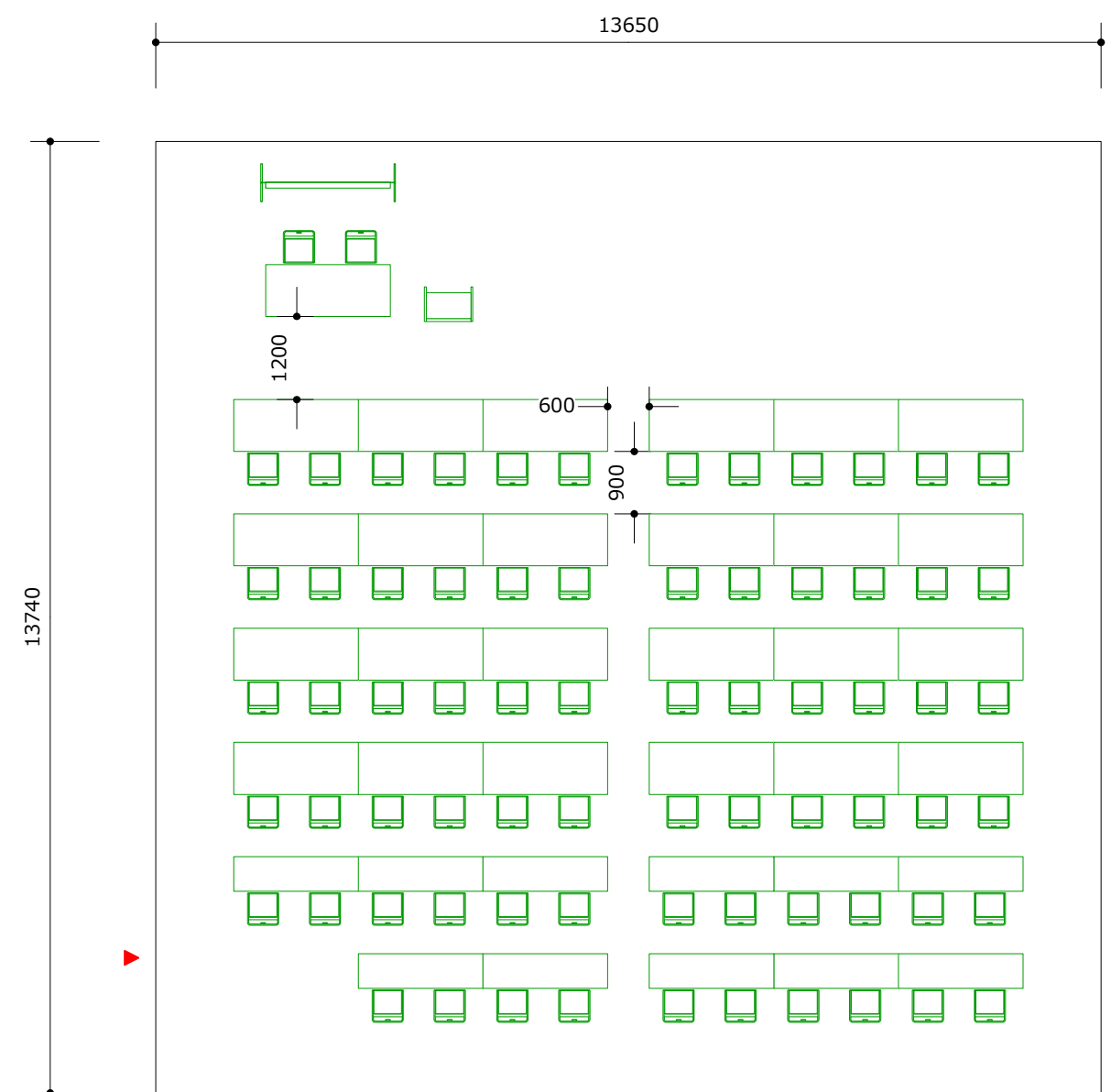

諸室名称 代表者会議会場 ★

競技名 ソフトテニス\_リハーサル大会

特記事項 S=1/100  
 生目の杜遊古館  
 体験学習棟 食堂

No	品名・規格	数量	調達方法
1	長机	11 台	既存
2	長机	25 台	既存
3	折畳椅子	72 脚	既存
4	演台	1 台	既存
5	ホワイトボード	1 台	既存
6			
7			
8			
9			
10			
11			
12			
13			
14			
15			
16			
17			
18			
19			
20			
21			
22			
23			
24			
25			
26			
27			
28			
29			
30			